

 STORA-DRAIN

STORA-DRAIN

BASE

B125 / C250

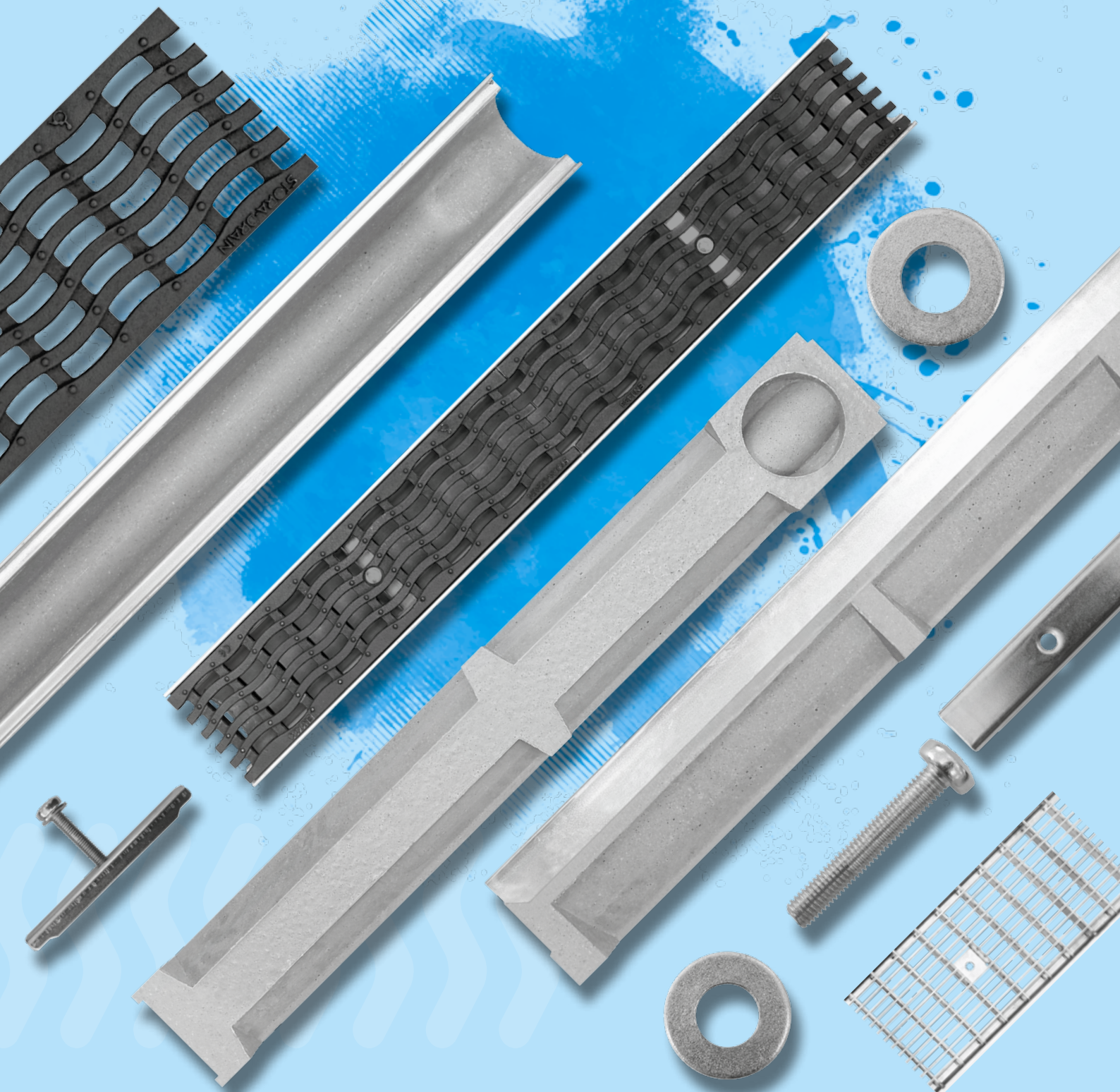

07 STORA-DRAIN

BASE

B125 / C250



NOVÝ MODEL

POLYMERBETONOVÉ ODVODŇOVACÍ ŽLABY S OCHRANNOU OCELOVOU HRANOU 2 MM

Žlaby **STORA BASE** s ochrannou hranou z pozinkované oceli tloušťky 2 mm jsou ideálním řešením pro odvodnění povrchových vod v oblastech středního dopravního zatížení. Řada **STORA BASE** je vhodná pro odvodňování krajnic vozovek, parkovišť v obchodních zónách a mírně exponovaných odstavných ploch průmyslových areálů. Žlaby **STORA BASE** jsou dostupné ve světélých šířkách **B=100, B=150, B=200 a B=300**. Nízká hmotnost žlabů společně se spojovacím systémem **pero-drážka** usnadňují instalaci. Výšková řada žlabů umožňuje sestavení linie se stupňovitým spádem dna.

STORA BASE
standardní žlab

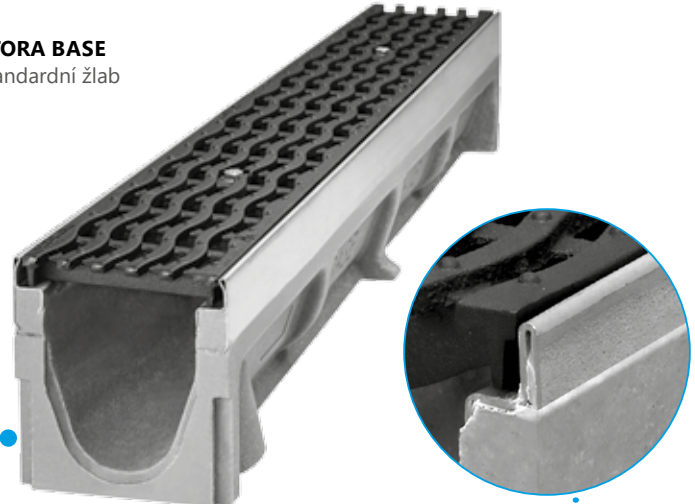

STORA BASE
ochranná ocelová hrana

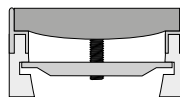
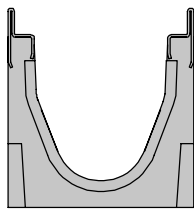

ZAJIŠTĚNÍ
můstek + šroub

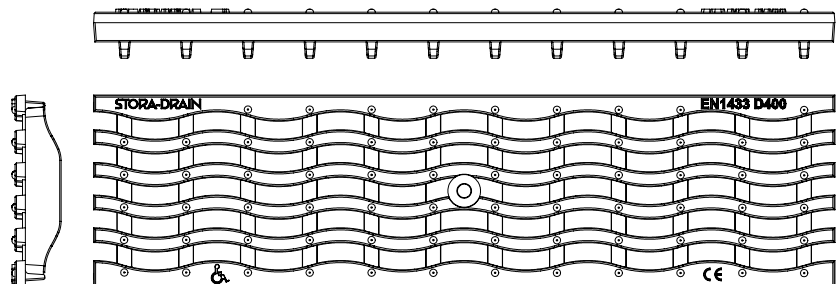
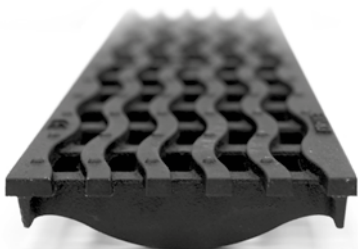
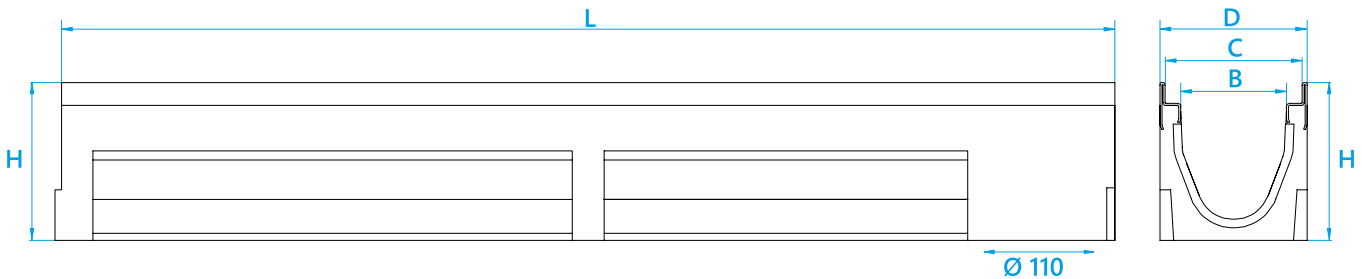

WAVE rošt z tvárné litiny

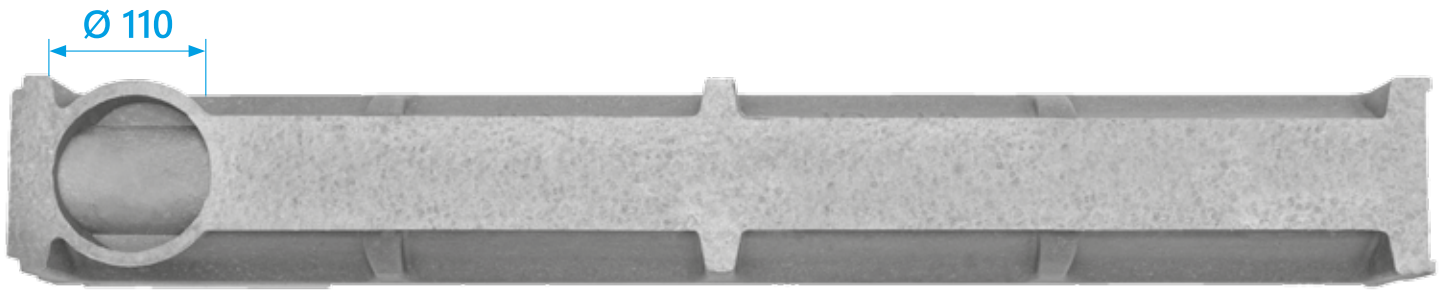

100

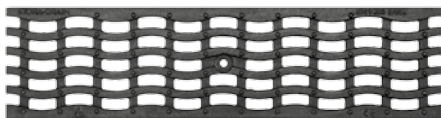

150

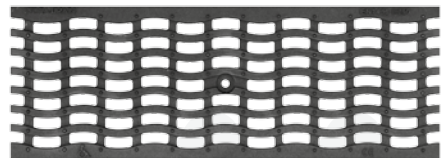

200

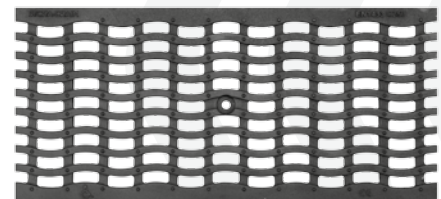

300

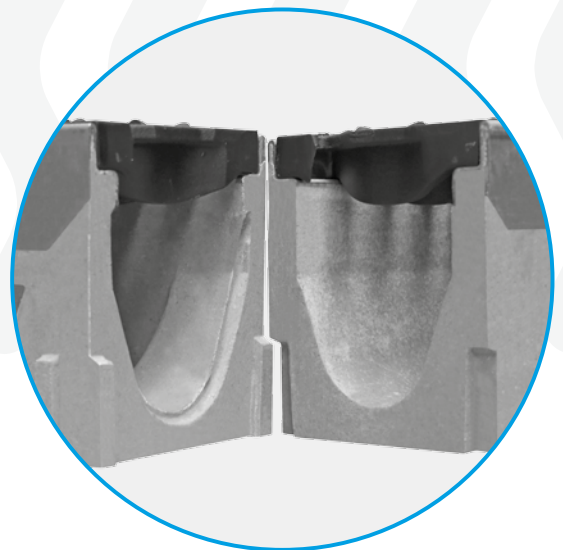
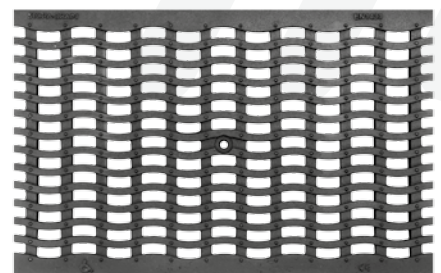

BASE



STORA-DRAIN

BASE

100

ŽLAB + ROŠT

B125



- šroubové zajištění
- pozink. mřížový rošt rozměr oka 30×10 mm

C250



- šroubové zajištění
- pozink. mřížový rošt rozměr oka 30×10 mm

C250

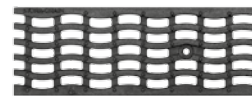

- šroubové zajištění
- litinový rošt WAVE

B=100, C=132 D=140	H	Svislý odtok	Objednáací číslo	Cena bez DPH Kč/ks	Objednáací číslo	Cena bez DPH Kč/ks	Objednáací číslo	Cena bez DPH Kč/ks
žlab 1,0 m	100	Ø 110	SB10101223	2 210	SB10101225	2 670	SB10101352	1 570
žlab 0,5 m	100	Ø 110	SB10105224	1 550	SB10105226	1 870	SB10105352	1 090
žlab 1,0 m	150	Ø 110	SB10151223	2 500	SB10151225	2 960	SB10151352	1 860
žlab 0,5 m	150	Ø 110	SB10155224	1 750	SB10155226	2 080	SB10155352	1 300
žlab 1,0m	200	Ø 110	SB10201223	2 790	SB10201225	3 250	SB10201352	2 150
žlab 0,5m	200	Ø 110	SB10205224	1 950	SB10205226	2 280	SB10205352	1 510
žlab 1,0m	250	Ø 110	SB10251223	3080	SB10251225	3 540	SB10251352	2 440
žlab 0,5m	250	Ø 110	SB10255224	2160	SB10255226	2 490	SB10255352	1 710



STORA-DRAIN

BASE

150

ŽLAB + ROŠT

C250



- šroubové zajištění
- pozink. mřížový rošt rozměr oka 30×10 mm

C250

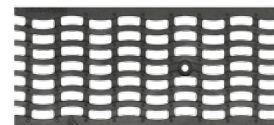

- šroubové zajištění
- litinový rošt WAVE

B=150 C=140 D=190	H	Svislý odtok	Objednáací číslo	Cena bez DPH Kč/ks	Objednáací číslo	Cena bez DPH Kč/ks
žlab 1,0 m	195	Ø 160	SB15191229	4 590	SB15191353	2 900
žlab 0,5 m	195	Ø 160	SB15195230	3 220	SB15195353	2 040
žlab 1,0 m	245	Ø 160	SB15241229	4 760	SB15241353	3 140
žlab 0,5 m	245	Ø 160	SB15245230	3 330	SB15245353	2 200



Každý druh žlab na paletě umožňuje napojení svislého odtoku.

STORA-DRAIN

BASE 200

ŽLAB + ROŠT

C250

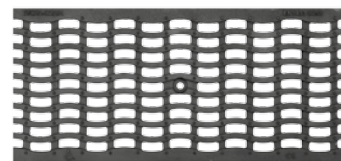

- šroubové zajištění
- litinový rošt WAVE

B=200 C=232 D=240	H	Svislý odtok	Objednací číslo	Cena bez DPH Kč/ks
žlab 1,0 m	245	Ø 200	SB20241354	3 890
žlab 0,5 m	245	Ø 200	SB20245354	2 700

STORA-DRAIN

BASE 300

ŽLAB + ROŠT

C250

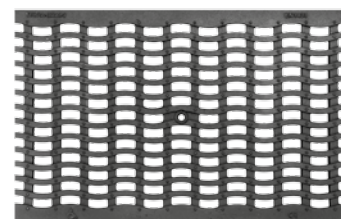

- šroubové zajištění
- litinový rošt WAVE

B=300 C=329 D=340	H	Svislý odtok	Objednací číslo	Cena bez DPH Kč/ks
žlab 1,0 m	295	Ø 200	SB30291355	6 270
žlab 0,5 m	295	Ø 200	SB30295355	4 390

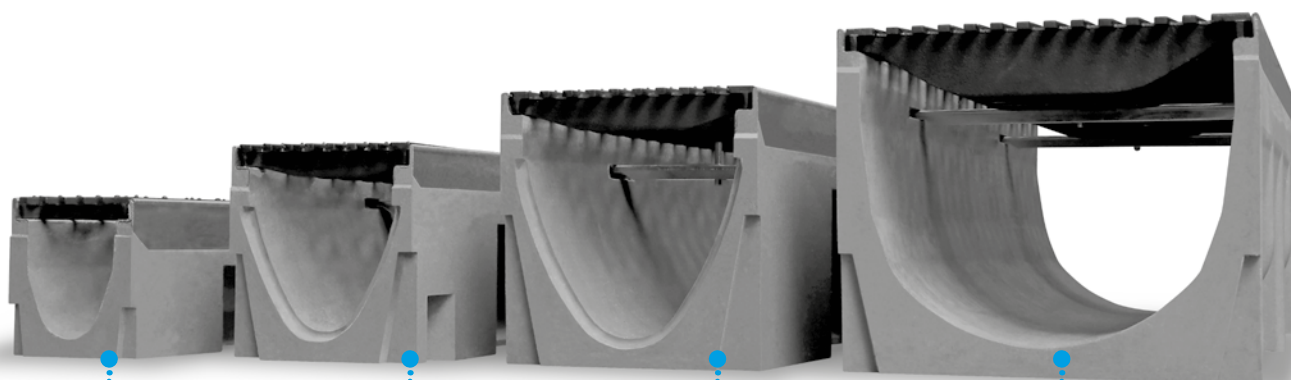
**BASE 100****BASE 150****BASE 200****BASE 300**

VPUSŤ 100

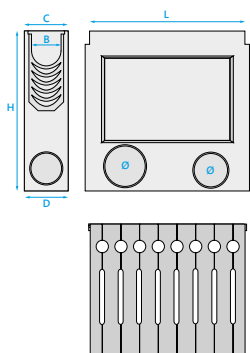

B125



- Jednodílná vstup
+ kalový koš
+ pozink. mřížový rošt
rozměr oka 30×10 mm

C250



- Jednodílná vstup
+ kalový koš
+ pozink. mřížový rošt
rozměr oka 30×10 mm

C250

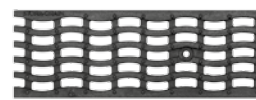

- Jednodílná vstup
+ kalový koš
+ litinový rošt WAVE

L	500		500		500	
H	370	420	370	420	370	420
Odtok čelní / boční	Ø 110		Ø 110		Ø 110	
Objednací číslo	AU11901224 do H=100-150	AU11911224 do H=100-250	AU11901226 do H=100-150	AU11911226 do H=100-250	AU11901352 do H=100-150	AU11911352 do H=100-250
Cena bez DPH Kč/ks	3 480	3 950	3 830	4 300	2 960	3 430

VPUSŤ 150

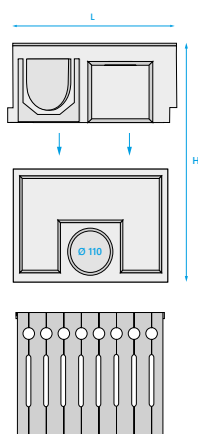

C250



- Dvoudílná vstup
+ kalový koš
+ pozink. mřížový rošt
rozměr oka 30×10 mm

C250

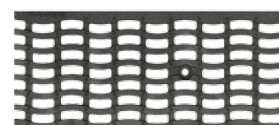

- Dvoudílná vstup
+ kalový koš
+ litinový rošt WAVE

L	500	500
H	650	650
Odtok čelní / boční	Ø 110/160/200	Ø 110/160/200
Objednací číslo	AU10411230	AU10411353
Cena bez DPH Kč/ks	6 690	5 590

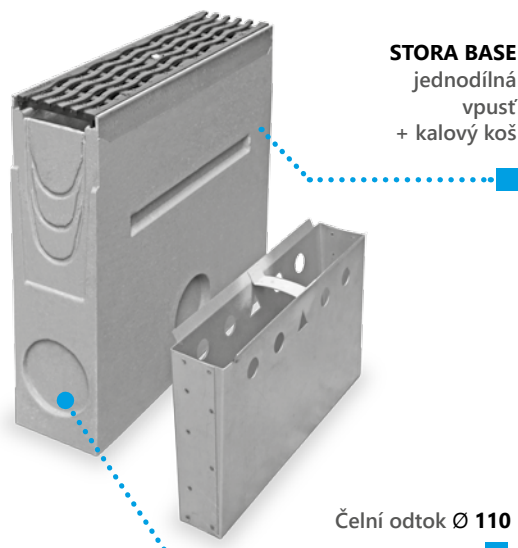
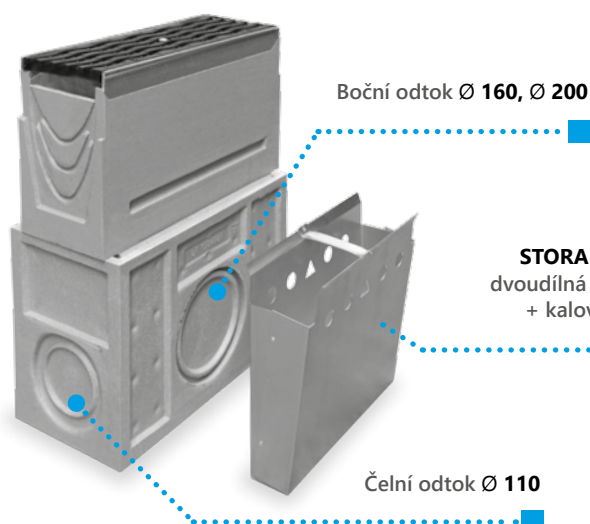

VPUSŤ 200

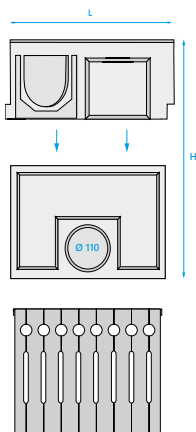

C250

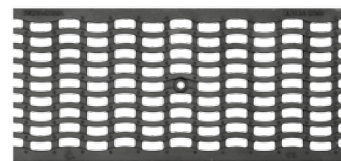

- Dvoudílná vpust'
+ kalový koš
+ litinový rošt WAVE

L	500
H	650
Odtok čelní / boční	Ø 110/160/200
Objednáací číslo	AU10411354
Cena bez DPH Kč/ks	5 840

VPUSŤ 300

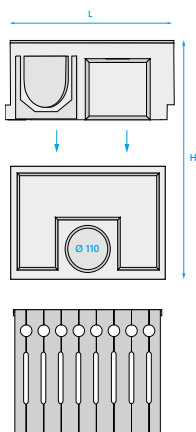

C250

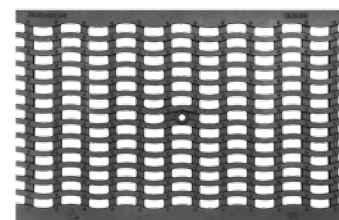

- Dvoudílná vpust'
+ kalový koš
+ litinový rošt WAVE

L	500
H	700
Odtok čelní / boční	Ø 110/160/200
Objednáací číslo	AU10601355
Cena bez DPH Kč/ks	7 050

STUPŇOVITÝ SPÁD 100/150

Typ	Pro žlab (H)	Objednáací číslo	Cena bez DPH Kč/ks
100	H 100/150/200/250	AL10000102	350
150	H 195/245	AL15000102	460



BASE

i Všechny rozměry **B, D, L, H** jsou v **mm**.

ČELNÍ DESKY 100/150/200/300

Type	H	Odtok	Objednáací číslo	Cena bez DPH Kč/ks
100	100	uzavřená	AE10079000	470
100	100	s nátrubkem Ø 110	AE10089000	630
100	150	uzavřená	AE10019000	470
100	150	s nátrubkem Ø 110	AE10029000	630
100	200	uzavřená	AE10039000	470
100	200	s nátrubkem Ø 110	AE10049000	630
100	250	uzavřená	AE10059000	470
100	250	s nátrubkem Ø 110	AE10069000	630
150	195	univerzální Ø 110	AE15009000	630
150	245	univerzální Ø 110	AE15019000	630
200	245	univerzální Ø 160	AE20009000	700
300	295	univerzální Ø 200	AE30008000	1 210

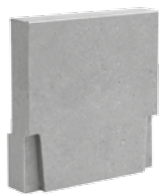
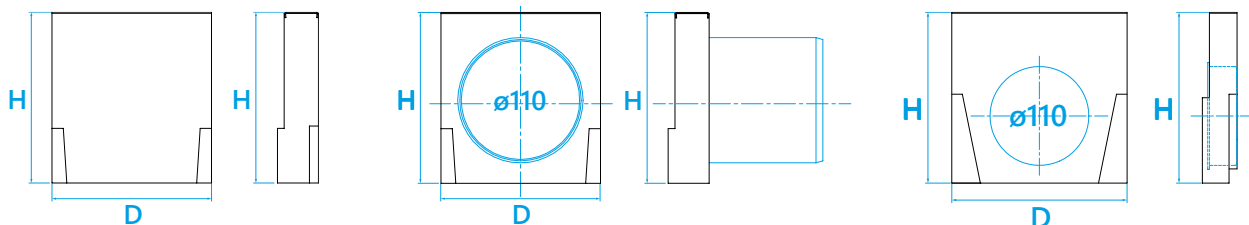

uzavřená

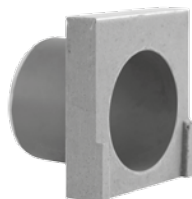

s nátrubkem



univerzální

TĚSNĚNÍ

Typ	Barva	Objem	Objednáací číslo	Cena bez DPH Kč/ks
Tmel na utěsnění spojů polymerbetonových žlabů	šedá	310 ml	PUP0000310	370

