

# OPTIMA

Odvodňovací žlaby z polymerbetonu s ocelovou hranou tl. 4 mm

100 | 150 | 200

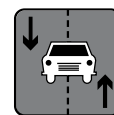

C250

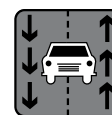

D400



E600

Žlaby STORA-DRAIN Optima s integrovanou ochrannou hranou z pozinkované oceli tloušťky 4 mm jsou ideální řešení pro odvodnění povrchové vody v oblastech se středním a těžkým dopravním zatížením, jako například logistické parky a průmyslové areály.

Žlaby STORA-DRAIN Optima jsou dostupné ve světlých šířkách 100, 150 a 200 mm. Jejich charakteristickým rysem je V-profil, který optimalizuje průtok vody při rozdílné intenzitě srážek a zároveň podporuje samočistící efekt. Předinstalované rošty ve žlabech a spojovací systém pero-drážka ulehčují instalaci.

Žlaby STORA-DRAIN Optima jsou vhodné pro všechny aplikace až do zatížení odpovídající třídě E600.

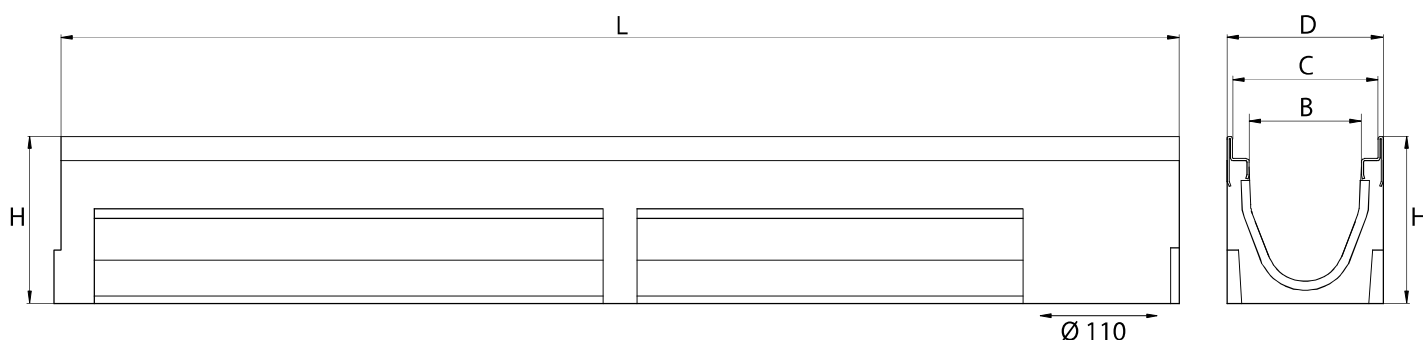

C250

D400/E600



rošt z tvárné litiny - štěrbina "S" se šroubovou fixací



rošt z tvárné litiny - štěrbina "S" se šroubovou fixací

OPTIMA 100 ŽLAB + ROŠT				C250		D400/E600	
B=100 C=130 D=140	H mm	Odtok mm	Křížový žlab	Objednávkové číslo	Cena bez DPH Kč/ks	Objednávkové číslo	Cena bez DPH Kč/ks
žlab 1,0 m	150	Ø 110	-	Připravujeme		SO10151340	24 10,00
žlab 0,5 m	150	Ø 110	ano			SO10155340	16 80,00
žlab 1,0 m	200	Ø 110	-			SO10201340	26 90,00
žlab 0,5 m	200	Ø 110	ano			SO10205340	19 00,00
žlab 1,0 m	250	Ø 110	-			SO10251340	29 80,00
žlab 0,5 m	250	Ø 110	ano			SO10255340	20 90,00

100

150

200

## OPTIMA

Odvodňovací žlaby z polymerbetonu s ocelovou hranou tl. 4 mm

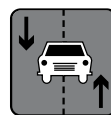

C250

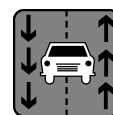

D400



E600

## OPTIMA 150

ŽLAB + ROŠT

C250



rošt z tvárné litiny - štěrbiná "S" se šroubovou fixací

D400/E600



rošt z tvárné litiny - štěrbiná "S" se šroubovou fixací

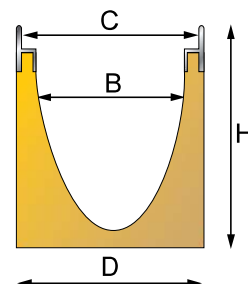

B=150 C=180 D=190	H mm	Odtok mm	Křížový žlab	Objednávkové číslo	Cena bez DPH Kč/ks	Objednávkové číslo	Cena bez DPH Kč/ks
žlab 1,0 m	195	ø 160	-	SO15191345	<b>3330,00</b>	SO15191341	<b>3900,00</b>
žlab 0,5 m	195	ø 160	ano	SO15195345	<b>2130,00</b>	SO15195341	<b>2740,00</b>
žlab 1,0 m	245	ø 160	-	SO15241345	<b>3500,00</b>	SO15241341	<b>4130,00</b>
žlab 0,5 m	245	ø 160	ano	SO15245345	<b>2300,00</b>	SO15245341	<b>2890,00</b>

## OPTIMA 200

ŽLAB + ROŠT

C250



rošt z tvárné litiny - štěrbiná "S" se šroubovou fixací

D400/E600



rošt z tvárné litiny - štěrbiná "S" se šroubovou fixací

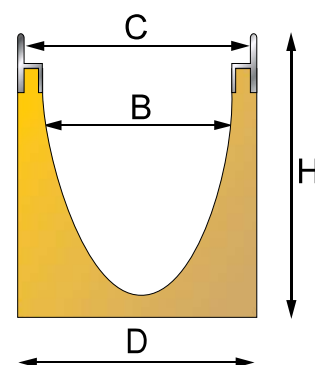

B=200 C=230 D=240	H mm	Odtok mm	Křížový žlab	Objednávkové číslo	Cena bez DPH Kč/ks	Objednávkové číslo	Cena bez DPH Kč/ks
žlab 1,0 m	245	ø 200	-	Připravujeme		SO20241342	<b>5280,00</b>
žlab 0,5 m	245	ø 200	ano			SO24245342	<b>3700,00</b>

## ČELNÍ DESKA

Typ	H mm	Odtok mm	Objednávkové číslo	Cena bez DPH Kč/ks
100	150	-	AE10018000	<b>460,00</b>
	150	ø 110	AE10028000	<b>620,00</b>
	200	-	AE10038000	<b>460,00</b>
	200	ø 110	AE10048000	<b>620,00</b>
	250	-	AE10058000	<b>460,00</b>
	250	ø 110	AE10068000	<b>620,00</b>
150	195	ø 110*	AE15008000	<b>620,00</b>
	245	ø 110*	AE15018000	<b>620,00</b>
200	245	ø 160*	AE20008000	<b>620,00</b>

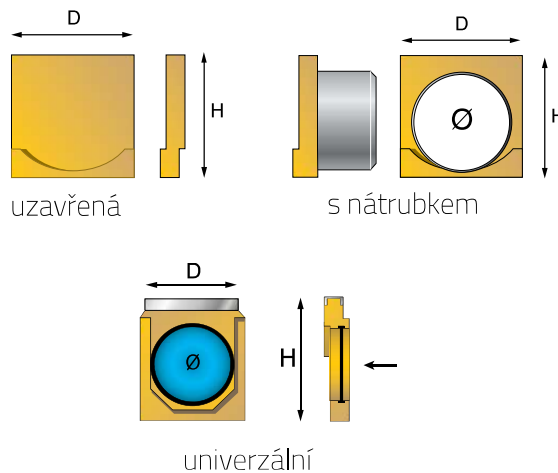

\* Univerzální čelní deska s otvorem zajištěným těsněním a zátkou

# OPTIMA

Odvodňovací žlaby z polymerbetonu s ocelovou hranou tl. 4 mm

100

150

200

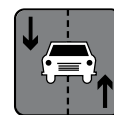

C250

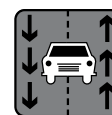

D400



E600

## ODTOKOVÁ VPUŠŤ

Typ		Třída	L mm	H mm	Odtok mm	Objednávkové číslo	Cena bez DPH Kč/ks	
<b>OPTIMA 100</b> 		Jednodílná vpusť + kalový koš + rošt z tvárné litiny štěrbina "S"	C250	500	500	∅ 110/160	<b>Připravujeme</b>	
		Jednodílná vpusť + kalový koš + rošt z tvárné litiny štěrbina "S"	D400/ E600	500	500	∅ 110/160	AU11701340	<b>3780,00</b>
<b>OPTIMA 150</b> 		Dvoudílná vpusť + kalový koš + rošt z tvárné litiny štěrbina "S"	C250	500	650	∅ 110/160/200	SO10401345	<b>5740,00</b>
		Dvoudílná vpusť + kalový koš + rošt z tvárné litiny štěrbina "S"	D400/ E600	500	650	∅ 110/160/200	AU10401341	<b>6310,00</b>
<b>OPTIMA 200</b> 		Dvoudílná vpusť + kalový koš + rošt z tvárné litiny štěrbina "S"	C250	500	650	∅ 110/160/200	<b>Připravujeme</b>	
		Dvoudílná vpusť + kalový koš + rošt z tvárné litiny štěrbina "S"	D400/ E600	500	650	∅ 110/160/200	AU10401342	<b>7150,00</b>



B=150  
B=200  
B=300

